

Link do produktu: <https://www.gotronik.pl/modul-karta-adaptera-pcie-na-m2-do-raspberry-pi-5-odczytzapis-waveshare-p-12241.html>



## Moduł karta adaptera PCIe na M.2 do Raspberry Pi 5 odczyt/zapis Waveshare

Cena brutto	<b>32,00 zł</b>
Cena netto	<b>26,02 zł</b>
Czas wysyłki	<b>24 godziny</b>
Numer katalogowy	<b>SKU:26785</b>
Kod EAN	<b>5906623486748</b>
Producent	<b>Waveshare</b>

### Opis produktu

#### Moduł karta adaptera PCIe na M.2 do Raspberry Pi 5 odczyt/zapis Waveshare

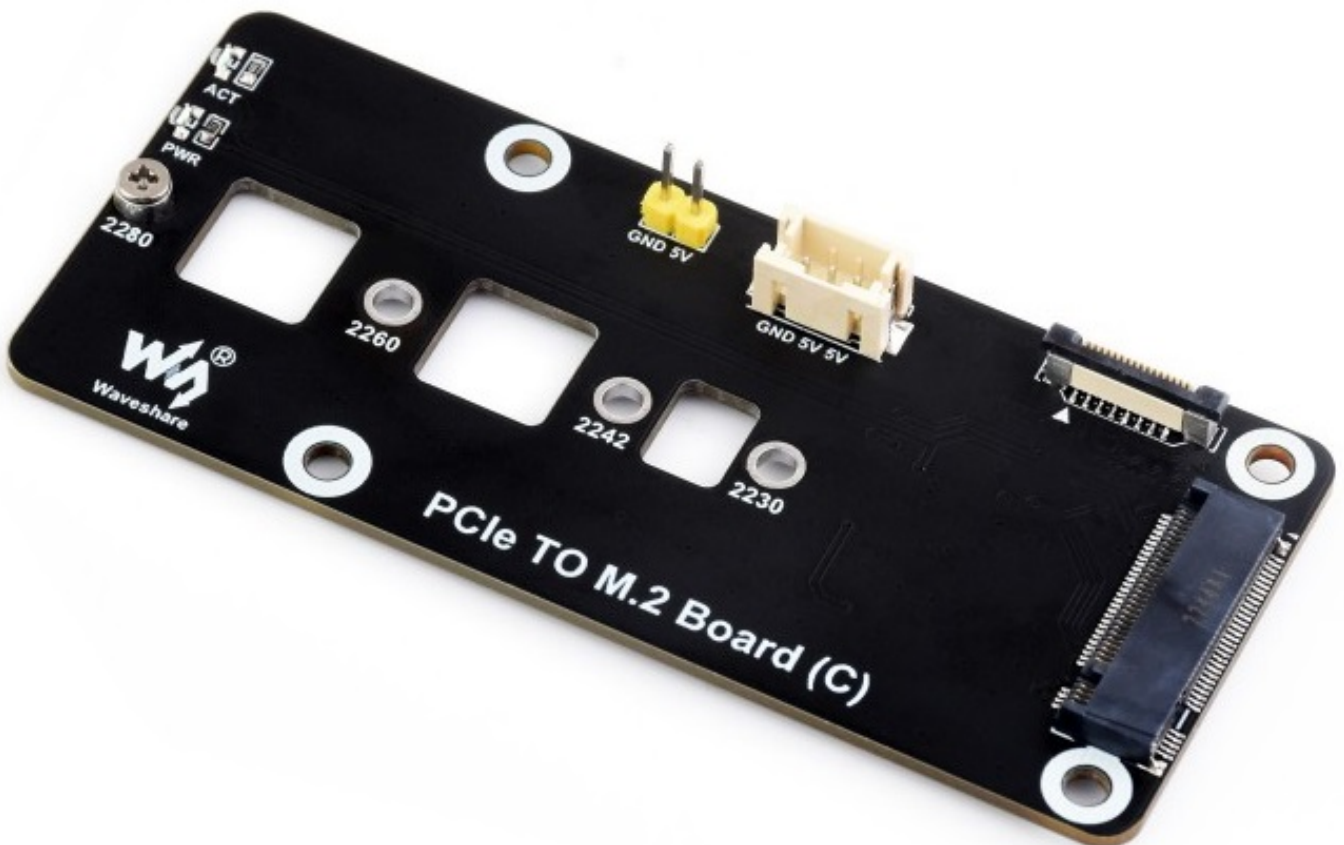

#### Dane techniczne:

- producent: Waveshare
- model: 26785

- przeznaczenie: do Raspberry Pi 5
- kompatybilność: obsługa protokołu NVMe, kompatybilność z dyskami M.2 w rozmiarach 2230 / 2242 / 2260 / 2280
- tryby pracy: obsługa trybów Gen2 i Gen3, możliwość bootowania Raspberry Pi 5 z dysku SSD
- połączenie: podłączenie do Raspberry Pi 5 za pomocą 16-pinowego kabla przez interfejs PCIe
- konstrukcja: przezroczysta akrylowa płytka montażowa, rozwiązanie montażu bocznego oszczędzające miejsce nad Raspberry Pi 5
- zasilanie: możliwość zasilania przez kabel PCIe lub 3-pinowy kabel (domyślnie zasilanie przez kabel PCIe, 3-pinowy kabel w przypadku niedoboru mocy)
- wskaźniki LED: podwójne wskaźniki LED ułatwiają monitorowanie statusu pracy
- wymiary: 87 mm x 58 mm

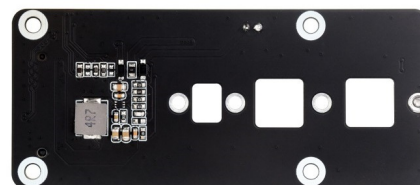
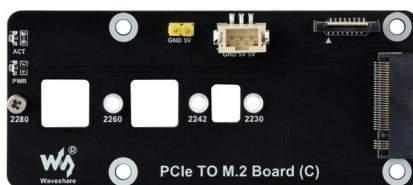
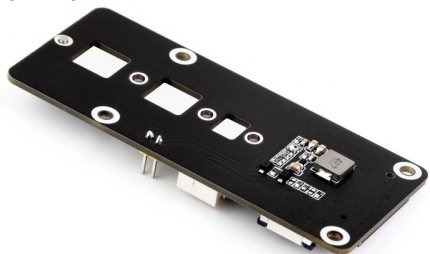

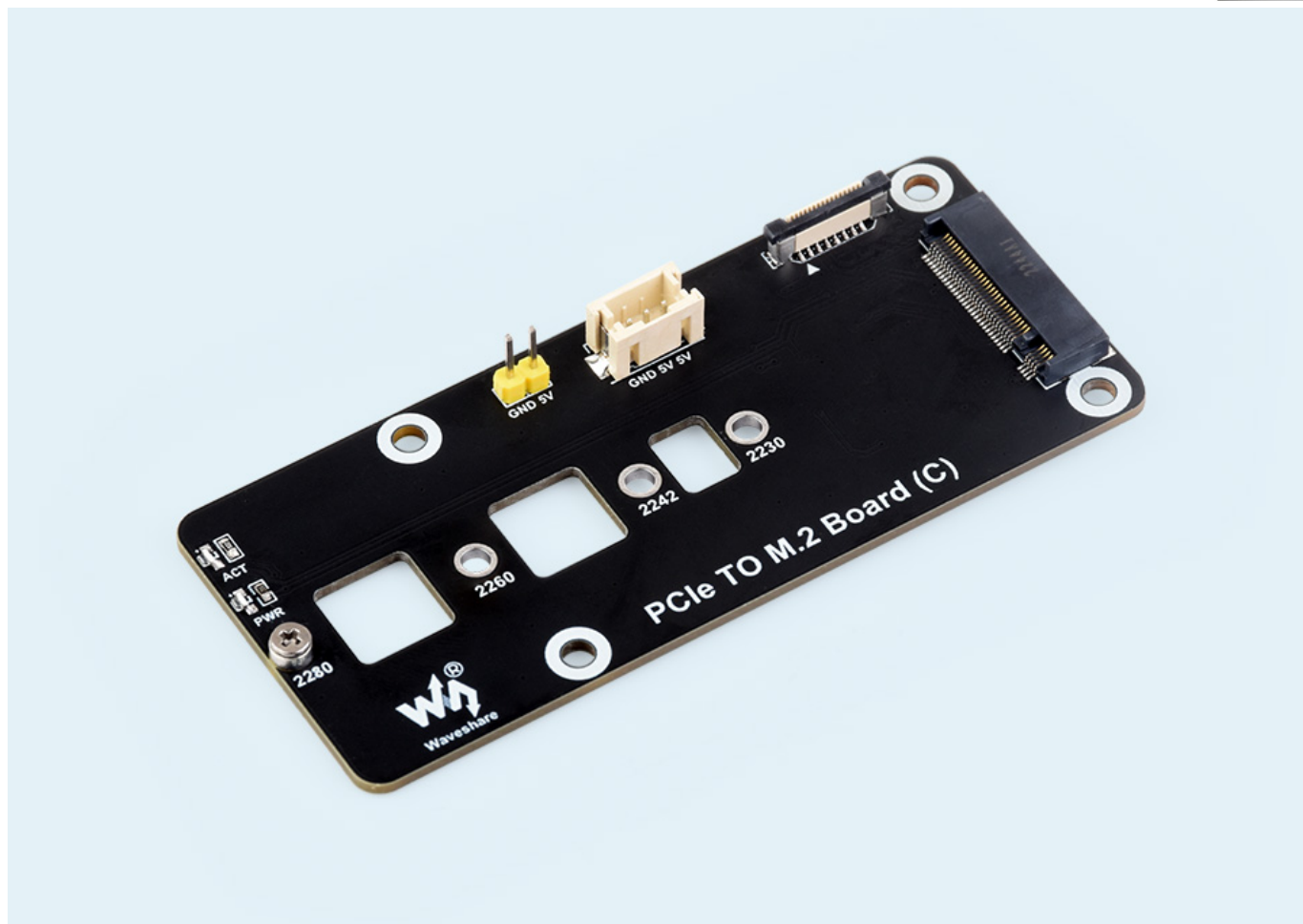

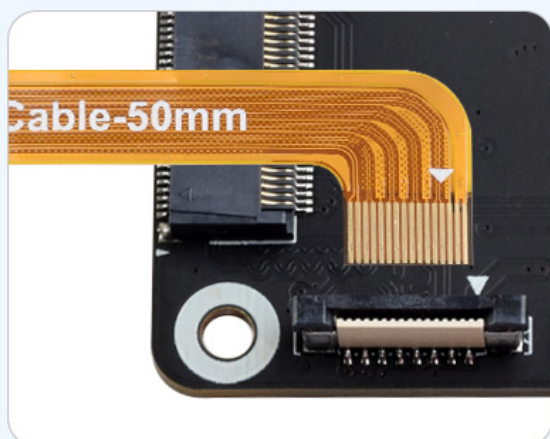

Connect to the PCIe interface of the  
PCIe TO M.2 Board (C)



Connect to the PCIe interface of the  
Raspberry Pi 5

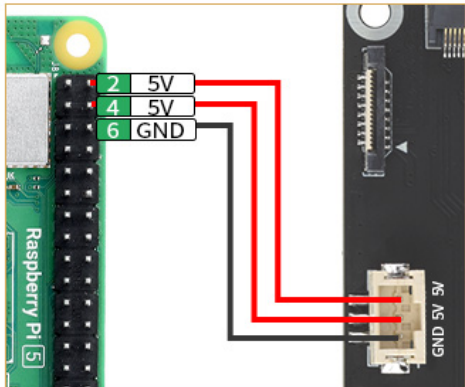

Power supply via 3PIN cable



Power supply via PCIe cable

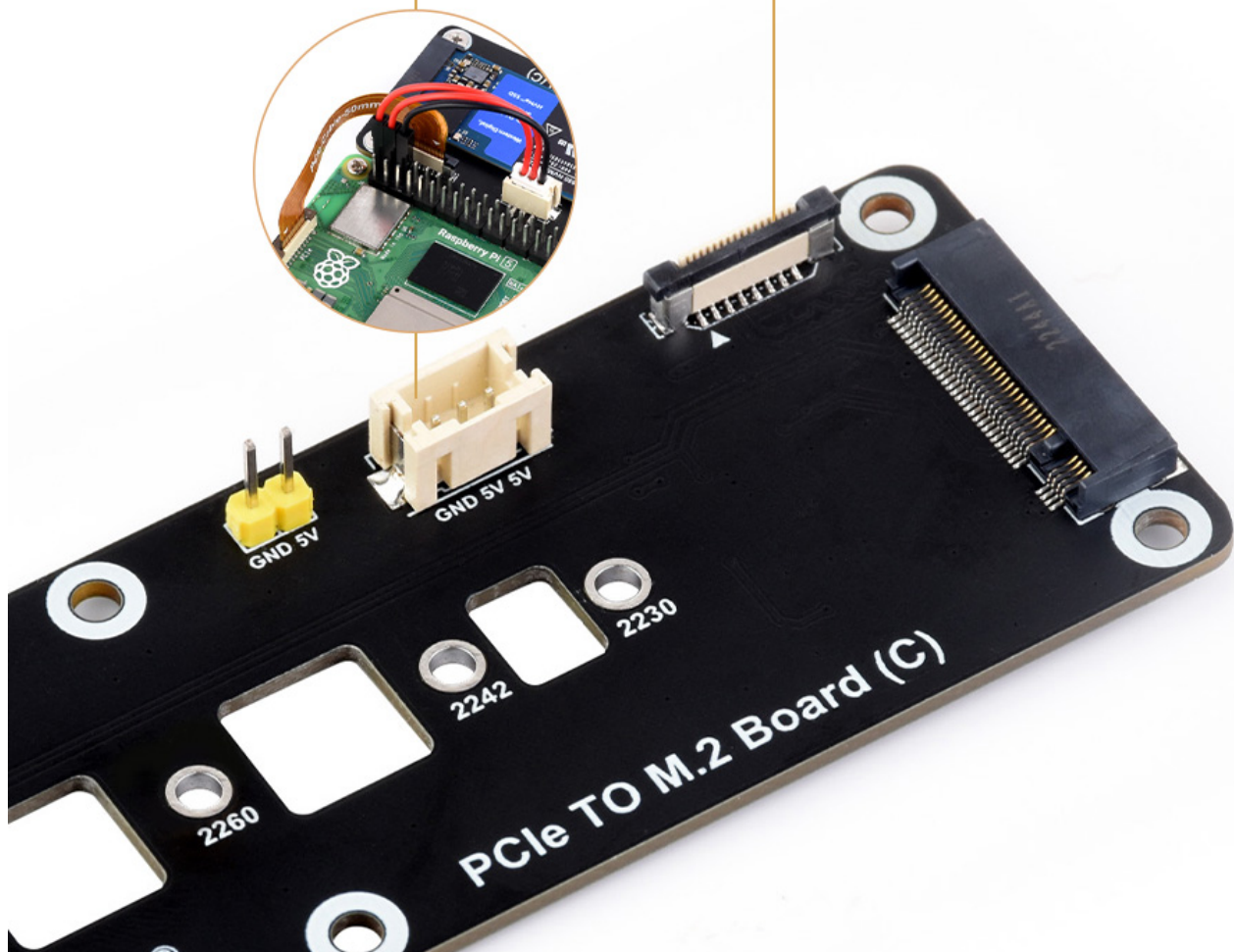

**ACT Status Indicator**  
Keeps blinking while reading/writing

**PWR**  
Lights up when power-on

