

Link do produktu: <https://www.gotronik.pl/usr-isg1005p-5-portowy-przemyslowy-switch-poe-z-zasilaczem-60w-din-pusr-p-15018.html>



USR-ISG1005P 5-portowy przemysłowy switch PoE z zasilaczem 60W DIN PUSR

Dostępność	Wkrótce dostępny
Numer katalogowy	USR-ISG1005P
Producent	USR IOT Technology Limited

Opis produktu

USR-ISG1005P 5-portowy przemysłowy switch PoE z zasilaczem 60W DIN PUSR

Przemysłowy, niezarządzalny switch **PUSR USR-ISG1005P + zasilacz 60W z montażem na szynę DIN** to niezawodne rozwiązanie integrujące funkcje transmisji danych z jednoczesnym dostarczaniem zasilania w technologii Power over Ethernet. Urządzenie zostało zaprojektowane z myślą o trudnych warunkach środowiskowych, oferując łącznie 5 portów Fast Ethernet 10/100Mbps – z czego 4 porty pełnią funkcję wyjść PoE, a jeden działa jako port Uplink do podłączenia sieci nadrzędnej. Switch jest w pełni zgodny z międzynarodowymi standardami IEEE 802.3af oraz IEEE 802.3at, pozwalając na dostarczenie do **30W** mocy na pojedynczy port, przy maksymalnym całkowitym budżecie zasilania wynoszącym 60W. Funkcja automatycznej detekcji urządzeń PD gwarantuje, że podłączenie sprzętu bez obsługi PoE nie spowoduje jego uszkodzenia – switch dostarczy w takim przypadku wyłącznie transmisję danych. Idealnie nadaje się on do systemów monitoringu wizyjnego, punktów dostępowych Wi-Fi oraz systemów automatyki przemysłowej, redukując koszty okablowania.



Moduł wyróżnia się wyjątkową odpornością, z bezproblemową pracą w skrajnych temperaturach otoczenia od **-40°C do +85°C**. Zamknięty jest w kompaktowej i w pełni uszczelnionej, aluminiowej obudowie ze stopniem ochrony **IP40**, zapobiegającej wnikaniu pyłu i zapewniającej wydajne, pasywne odprowadzanie ciepła. Projekt urządzenia kładzie ogromny nacisk na stabilność pracy: zastosowano w nim sprzętowe zabezpieczenia przed falami przepięciowymi rzędu 6KV, wyładowaniami elektrostatycznymi oraz zjawiskami EFT, co potwierdza spełnienie wymogów przemysłowej klasy kompatybilności elektromagnetycznej. Elastyczność instalacyjną wspiera unikalny system potrójnego zasilania – switch posiada tradycyjne gniazdo DC dla prostych wdrożeń komercyjnych oraz 4-pinowe złącze terminalowe dla podwójnego, redundanтного zasilania stosowanego w automatyce. Automatyczne przełączanie pomiędzy źródłami, zintegrowana ochrona przed odwrotną polaryzacją i zwarcie, a także montaż na standardowej szynie DIN gwarantują absolutną ciągłość działania sieci.

Zalety produktu

Odporność na ekstremalne temperatury: -40°C ~ 85°C
Gwarancja zasilania 3-drożnego (DC48-57V): interfejs DC typu plug-and-play;
podwójne terminale zasilania z redundanтным zasilaniem. Wysokiej jakości obudowa ze stopu aluminium: wydajne odprowadzanie ciepła.
Jakość przemysłowa: konstrukcja odporna na przepięcia i wyładowania do 6KV. Montaż na szynie DIN: kompaktowy rozmiar, łatwa instalacja.
Stopień ochrony IP40: całkowicie szczelna konstrukcja, odporna na kurz i piasek.

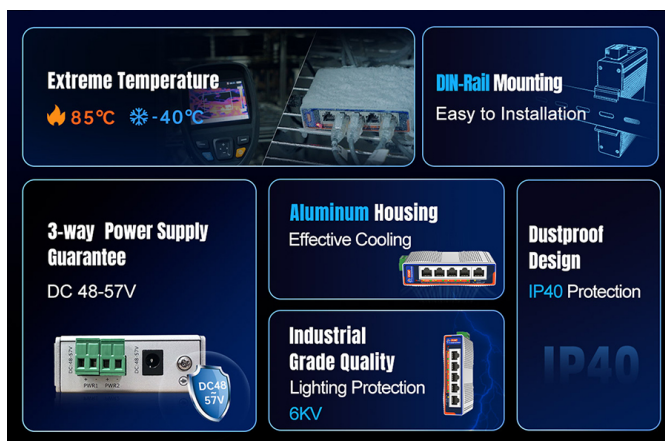

Podstawowe funkcje

Dla systemów bezpieczeństwa niskoprądowych – zasilanie i transmisja sieciowa Przemysłowe przełączniki PoE (Power over Ethernet) mogą być stosowane w systemach bezpieczeństwa niskoprądowych. Są to urządzenia sieciowe umożliwiające jednoczesną transmisję danych i zasilania do kamer oraz punktów dostępowych AP za pomocą kabli Ethernet.

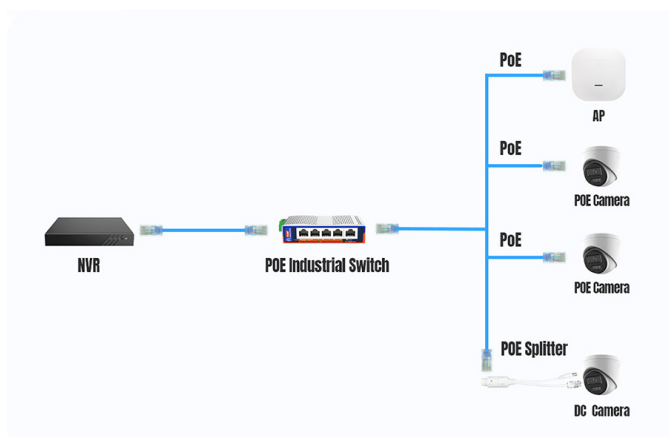

Przewodnik wyboru PUSR oferuje szeroką gamę przemysłowych przełączników PoE.

Strategia wyboru dla stabilnej i płynnej pracy kamer. Zaleca się wybór przełączników o wyższej mocy wyjściowej PoE oraz gigabitowej przepustowości. W przypadku okablowania należy preferować przewody kategorii 5e i 6, aby zapewnić kompatybilność z przyszłymi nowymi lub modernizowanymi urządzeniami.

Number of bullet cameras		4 (4MP)	4 (8MP)	8	16	24
Switch selection	Choose 100Mbps or Gigabit?	100Mbps	Gigabit	Gigabit		
	Choose the total PoE power*	60W		120W	240W	360W
	Choose Platinum or Black Gold?	Transmission distance: Choose Platinum within 100M, and Black Gold within 250M				
Network cable selection		2MP, choose Category 5 4MP, choose Category 5e 8MP, choose Category 6				

*How to estimate the required PoE power: The power of bullet cameras on the market is mostly 10W, and the power of dome cameras is mostly 18W. Affected by network cable materials and transmission distance, the line loss reaches 20% - 45%. The table takes the common 10W bullet camera as an example for calculation.

Przystosowane do ekstremalnych temperatur i trudnych warunków

Szeroki zakres temperatur pracy od -40°C do +85°C umożliwia instalację w wymagających środowiskach, zarówno przy bardzo

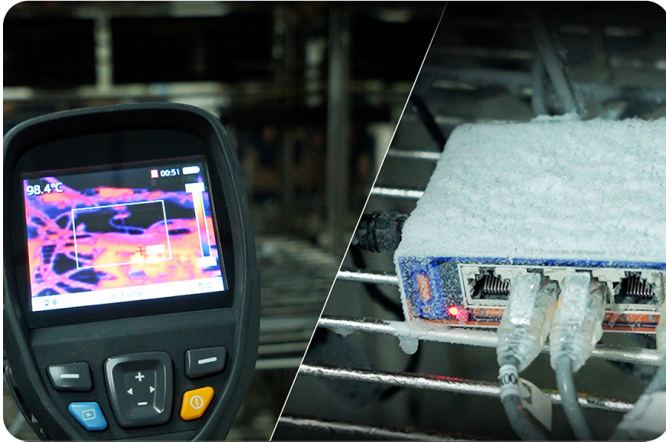

wysokich, jak i bardzo niskich temperaturach.

Przemysłowa ochrona przeciwprzepięciowa i zabezpieczenie 6KV

Produkt posiada wbudowany układ ochrony obwodów, który utrzymuje napięcia przepięciowe w bezpiecznym zakresie. Spełnia krajową normę EMC 3B, zwiększając niezawodność i stabilność urządzenia.



Trójtorowe zabezpieczenie zasilania

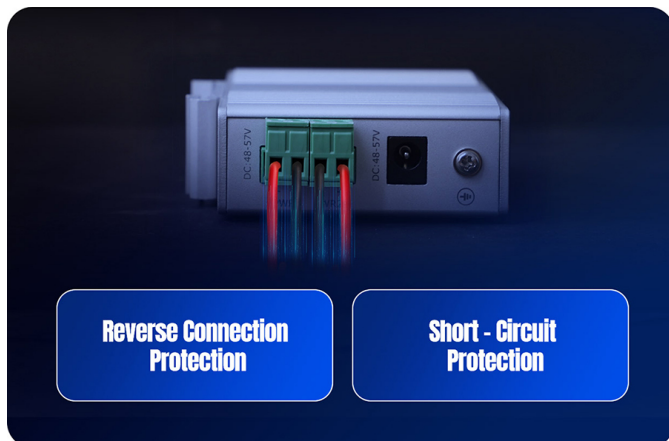

1-drożne zasilanie DC Plug and play – spełnia wymagania zasilania w zastosowaniach komercyjnych.

2-drożna redundantna kopia zapasowa zasilania terminalowego
Automatyczne przełączenie na inne źródło zasilania w przypadku awarii jednego z nich.

Ochrona przed odwrotnym podłączeniem:

Obsługa ochrony przed zamianą biegunów dodatnich i ujemnych, zapobiegająca uszkodzeniu urządzenia wskutek błędnego podłączenia.

Ochrona przeciwzwarciowa:

Możliwość szybkiego odcięcia zasilania w przypadku zwarcia, co zapobiega dalszym awariom.

Typowe zastosowania

Różne rozwiązania dla systemów monitoringu bezpieczeństwa
Obsługa różnych konfiguracji monitoringu, takich jak światłowód, sieci bezprzewodowe i zdalne połączenia sieciowe. Transceiver światłowodowy Przełączniki PoE wyposażone są w światłowodowe porty uplink (np. SFP), które umożliwiają transmisję danych na odległość nawet kilkudziesięciu kilometrów za pomocą światłowodu, spełniając wymagania monitoringu średniego i dalekiego zasięgu.

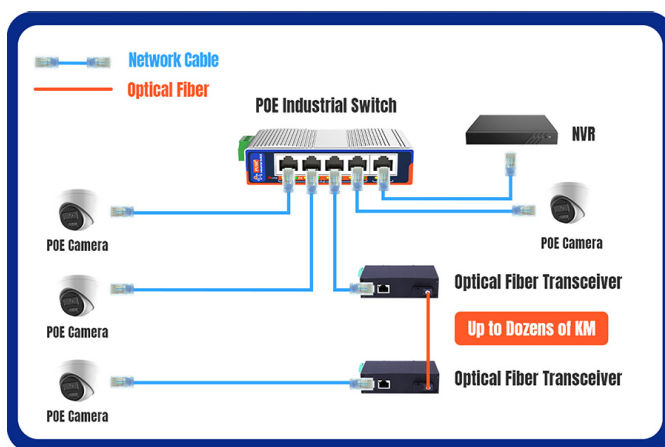

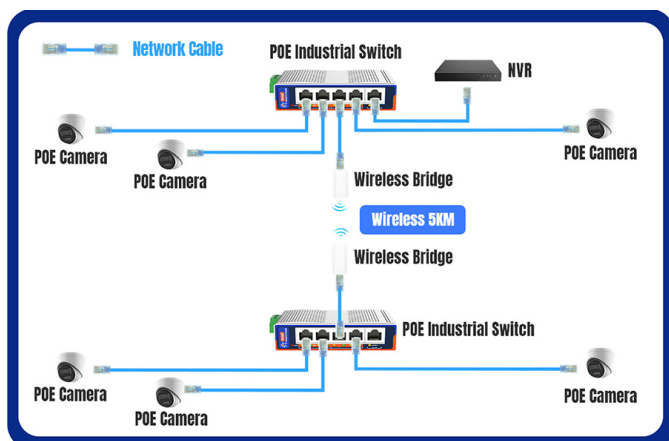

Most bezprzewodowy

Rozwiązanie eliminuje ograniczenia związane z długością transmisji przewodowej i warunkami instalacji okablowania. Nie ma potrzeby stosowania oddzielnego zasilania dla każdego mostu. Umożliwia komunikację siecią między przemysłowymi przełącznikami PoE w dwóch lokalizacjach oraz podłączonymi urządzeniami, takimi jak kamery PoE, spełniając wymagania monitoringu w środowiskach o dużych odległościach i trudnych warunkach instalacyjnych.

Router do zdalnej sieci

Przełączniki PoE mogą łączyć urządzenia monitorujące rozmieszczone w różnych lokalizacjach za pośrednictwem sieci. W połączeniu z routerami do zdalnego dostępu użytkownicy mogą oglądać obraz z monitoringu w czasie rzeczywistym z dowolnego miejsca posiadającego połączenie internetowe.

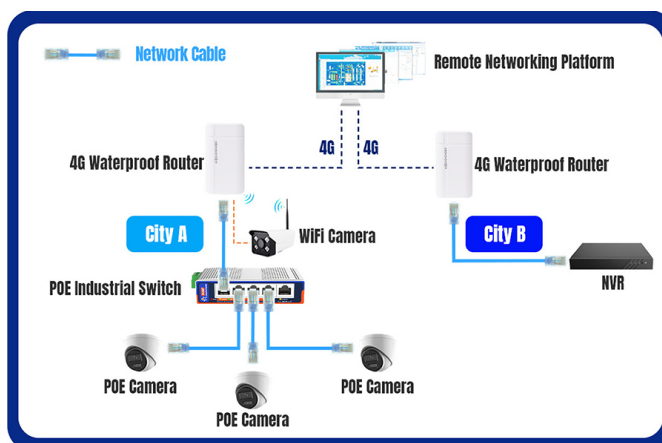

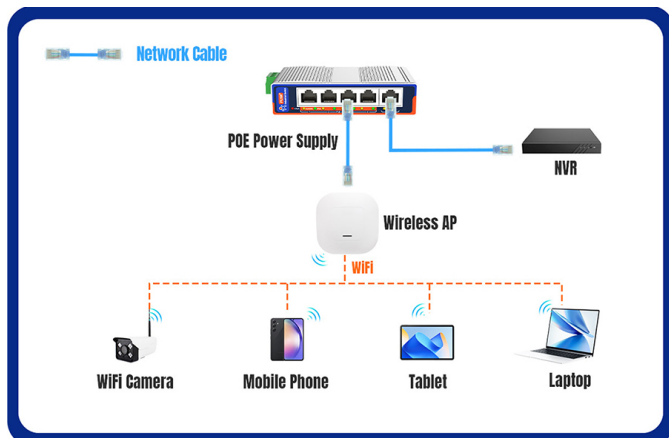

Bezprzewodowy punkt dostępowy AP

Przełączniki PoE zasilają punkty dostępowe AP, eliminując konieczność prowadzenia osobnych przewodów zasilających. Umożliwia to bardziej elastyczne rozmieszczenie AP w miejscach wymagających pokrycia sygnałem Wi-Fi, ułatwiając podłączanie kamer Wi-Fi i rozszerzając obszar monitoringu.

Zastosowania w automatyce przemysłowej

W środowiskach automatyki przemysłowej przełączniki PoE mogą zasilac urządzenia i przesyłać dane za pomocą kabli sieciowych, jednocześnie zapewniając efektywne zarządzanie siecią i stabilną pracę wspierającą wymianę danych przemysłowych oraz sterowanie urządzeniami.

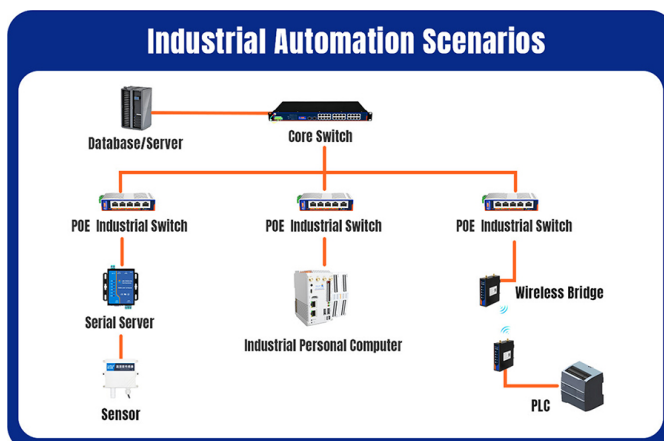

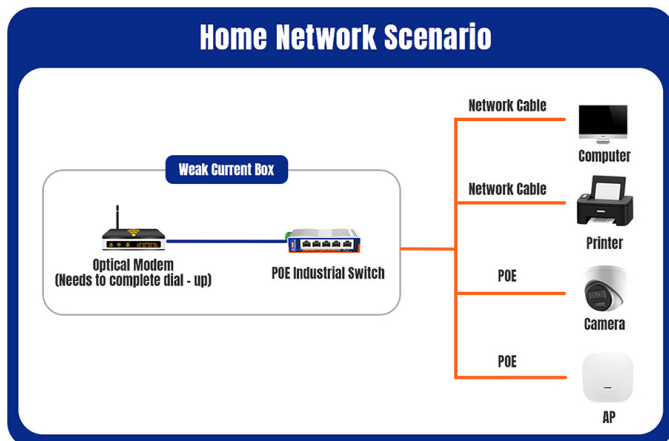

Zastosowania w sieciach domowych

W domowych sieciach przełączniki PoE mogą zasilać i przysyłać dane do urządzeń takich jak kamery i punkty dostępowe AP za pomocą kabli sieciowych, upraszczając okablowanie oraz zapewniając stabilność sieci i elastyczne rozmieszczenie urządzeń.

Interfejsy produktu

To schemat przemysłowego przełącznika PoE o wymiarach: długość: 105 mm szerokość: 69 mm wysokość: 29,5 mm

Metalowa obudowa zapewnia kompaktową konstrukcję i łatwość montażu. Urządzenie wyposażono w interfejs zasilania DC, terminale zasilania oraz śrubę uziemiającą. Porty Ethernet/PoE umożliwiają zasilanie i transmisję danych przez kable sieciowe, natomiast port UpLink służy do szybkiej komunikacji sieciowej.

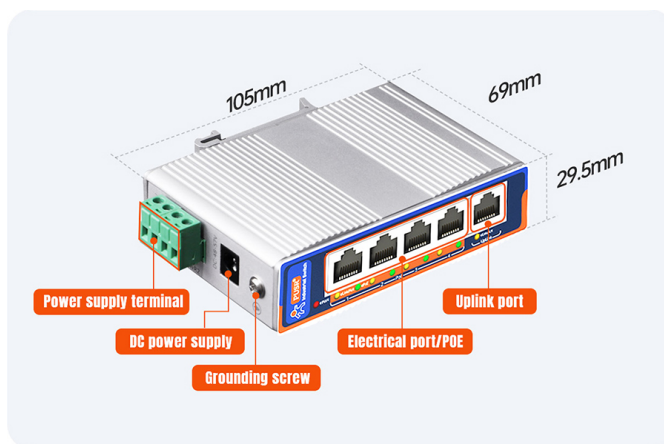

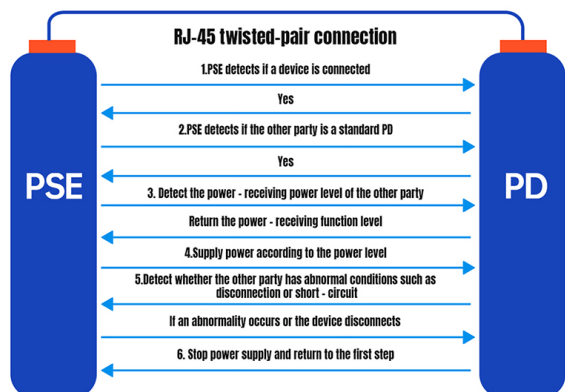

Wykrywanie urządzeń PD Port

PoE obsługuje automatyczne wykrywanie urządzeń PoE. Po podłączeniu urządzenia nieobsługującego PoE zapewniana jest wyłącznie transmisja danych — zasilanie nie jest podawane, co zapobiega uszkodzeniom urządzeń.

Kluczowa specyfikacja

- Marka: **PUSR**
- Model: **USR-ISG1005P**
- Prędkość sieci: **1000 Mbps**
- Konfiguracja portów: **1 x Port Uplink RJ45 + 4 x Port PoE RJ45**
- **Kluczowe funkcje:**
 - = Plug and play
 - = Automatyczna detekcja urządzeń PD (bezpieczne podłączanie urządzeń bez PoE)
 - = Redundantne, podwójne zasilanie z ochrony przed zwarcieniem/polaryzacją
 - = Ochrona przeciwprzepięciowa rzędu 6KV
- Standardy PoE: IEEE 802.3af, IEEE 802.3at
- Maksymalna moc PoE: 30W na port (łączny budżet 60W)
- Zasilanie urządzenia: DC 48-57V
- Przepustowość magistrali: 1 Gbps
- Ochrona środowiskowa: IP40
- Temperatura pracy: -40°C do +85°C
- Wymiary: 105 × 69 × 29.5 mm
- Waga: 191.5 g

Kategoria	Parametr	Wartość / Opis
Parametry zasilania	Zakres zasilania	DC 48 - 57V
	Interfejs zasilania	Gniazdo zasilacza DC; 4-pinowe złącze terminalowe dla redundantnego zasilania (Dual - Power Input)
	Zużycie energii	
	Ochrona nadprądowa	Wbudowana ochrona przeciążeniowa 4.0A
Charakterystyka PoE	Ochrona przed odwrotną polaryzacją	Obsługiwana
	Standard PoE	IEEE 802.3af / IEEE 802.3at
	Moc PoE	Maksymalna moc pojedynczego portu PoE: 30W Maksymalna moc całkowita: 60W
Wydajność przełączania	Przepustowość magistrali (Backplane)	1 Gbps
	Technologia przełączania	Store-and-forward (Odbierz i prześlij)
	Tablica adresów MAC	1K
	Bufor pakietów (Packet Buffer)	512 kbit
	Prędkość przesyłania pakietów	11.9 Mpps
Parametry fizyczne	Sposób instalacji	Montaż na szynie DIN
	Obudowa	W całości aluminiowa obudowa
	Klasa szczelności IP	IP40
	Ochrona sprzętowa	EMC 3B
	Wymiary (Dł. x Szer. x Wys.)	105 × 69 × 29.5 mm
	Waga	191.5 g
	MTBF (Średni czas między awariami)	300 000 godzin
Charakterystyka termiczna	Temperatura pracy	-40°C ~ +85°C
	Temperatura przechowywania	-40°C ~ +125°C
	Wilgotność	5% ~ 95% (bez kondensacji)
Charakterystyka elektromagnetyczna	Wyładowania elektrostatyczne (ESD)	IEC(EN)61000-4-2, Klasa 3B
	Szybkie stany przejściowe (EFT/Burst)	IEC(EN)61000-4-4, Klasa 3B
	Ochrona przeciwprzepięciowa (Surge)	IEC(EN)61000-4-5, Klasa 3B

Zestaw zawiera

- 1 x Przemysłowy switch PoE PUSR USR-ISG1005P
- 1 x Zasilacz 60W
- 1 x 4-pinowe złącze terminalowe
- 1 x Oryginalne opakowanie